



Grate e
persiane
di sicurezza



Servizio di verniciatura industriale

Taglio, piega di lamiera



Presenza e consegna dei vostri manufatti:

per completare il servizio di verniciatura
e farvi risparmiare tempo prezioso.

Taglio, piega di lamiera in acciaio inox, alluminio e ferro:

un servizio in più, per assolvere le esigenze della nostra clientela.

Verniciatura e sabbiatura

Su una superficie di 2000 mq si sviluppano 2 impianti di verniciatura a polvere e 1 di sabbiatura.

Primo Impianto

- Impianto semi-automatico con trasportatore aereo a catena;
- Tunnel di fosfosgrassaggio a due stadi;
- Forno asciugatura;
- Cabina manuale;
- Forno statico.

Il primo impianto a catena può essere utilizzato per manufatti di dimensioni.

Lunghezza: 7000mm
Profondità: 1000mm
Altezza: 2500mm

Secondo Impianto

- Impianto manuale;
- Tunnel Fosfosgrassaggio;
- Asciugatura;
- Verniciatura manuale;
- Forno statico.

Questo impianto ci consente una maggiore flessibilità ed inoltre ci permette la verniciatura di manufatti di grosso ingombro con peso fino a 400kg.

Lunghezza: 7000mm
Profondità: 3000mm
Altezza: 3000mm

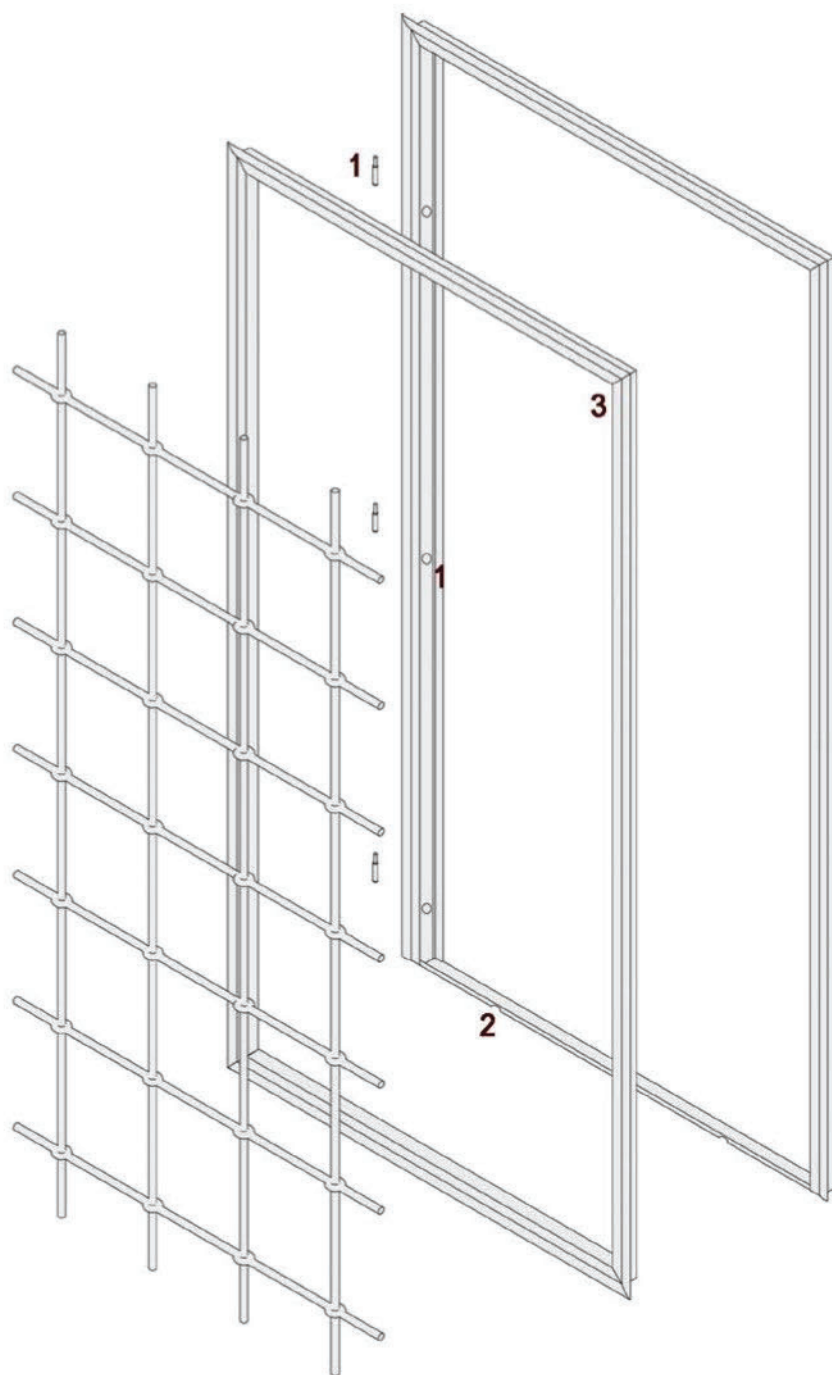

Descrizione

Realizzazione di telaio fisso del tipo 1A con zanche antistrappo (su richiesta). Cerniere a saldare mm 14.

Ante in profilo scatolato da mm 60 con perni anti-strappo, catenaccio ad incasso e aste mm 10.

Perni anti-strappo, catenaccio ad incasso e aste mm 10.

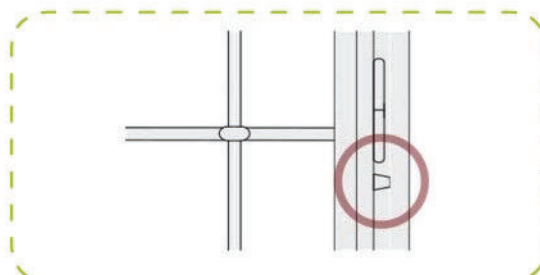

1. Perni antistrappo

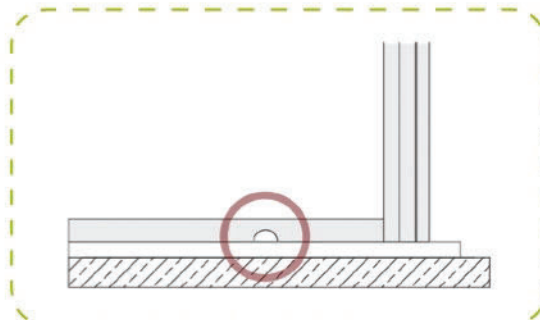

2. Sezione circolare per il deflusso dell'acqua piovana

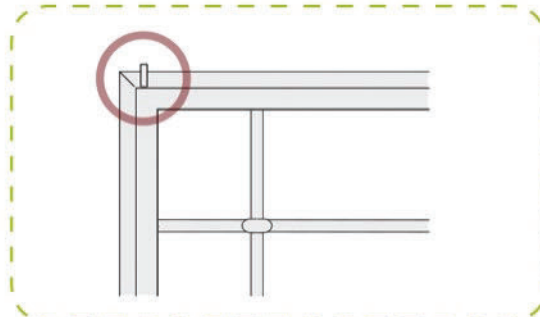

3. Anta con asta da 10 mm

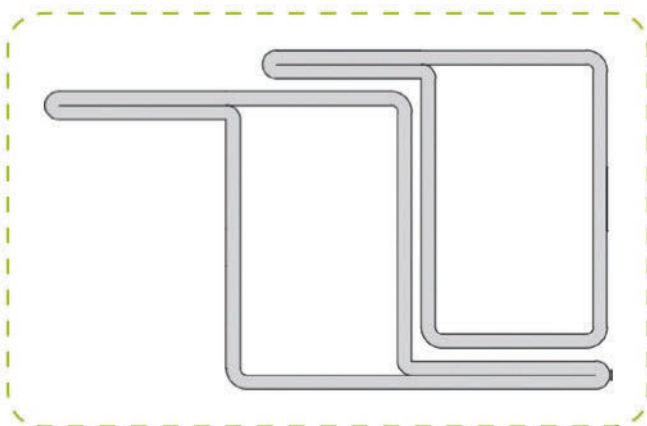

Dettaglio profilo scatolato telaio fisso ed anta

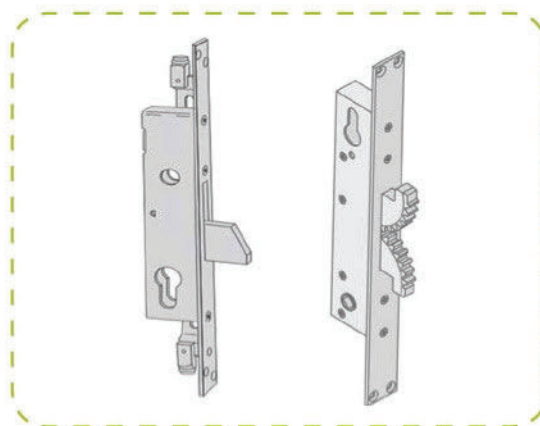

Standard Bunkerlocks
Dettaglio serratura cilindro europeo



Grata a occhio bottato

Realizzazione di telaio fisso del tipo 1A con zanche antistrappo (su richiesta).
Cerniere a saldare mm 14.
Ante in profilo scatolato da mm 60 con perni anti-strappo, catenaccio ad incasso e aste mm 10.
Occhio bottato mm 16.
Serratura con cilindro europeo.



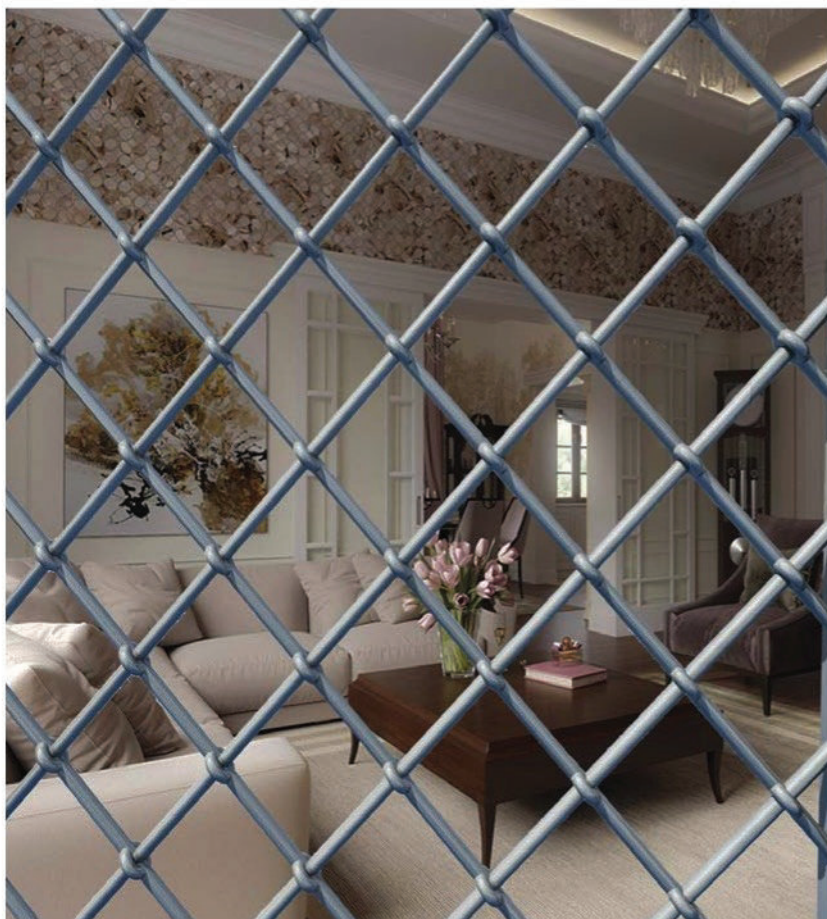

Grata occhio bottato 45°

Realizzazione di telaio fisso del tipo 1A con zanche antistrappo (su richiesta).

Cerniere a saldare mm 14.

Ante in profilo scatolato da mm 60 con perni anti-strappo, catenaccio ad incasso e aste mm 10.

Occhio bottato mm 16.

Serratura con cilindro europeo.





Grata a quadrello sovrapposto

Realizzazione di telaio fisso del tipo 1A con zanche antistrappo (su richiesta).
 Cerniere a saldare mm 14.
 Ante in profilo scatolato da mm 60 con perni anti-strappo,
 catenaccio ad incasso aste mm 10.
 Profili tubolari di dimensioni mm 40x20x2.
 Serratura con cilindro europeo.





Grata a quadrello sovrapposto a rombo

Realizzazione di telaio fisso del tipo 1A
con zanche antistrappo (su richiesta).

Cerniere a saldare mm 14.

Ante in profilo scatolato da mm 60

con pemi anti-strappo,

catenaccio ad incasso e aste mm 10.

Sezione del quadrello 12x12 mm

con pemi anti-strappo,

catenaccio ad incasso e aste mm 10.





Persiana

Realizzazione di telaio fisso del tipo 1A con zanche antistrappo (su richiesta).
Cerniere a saldare mm 14.
Ante in profilo scatolato da mm 60 con perni anti-strappo, catenaccio ad incasso e aste mm 10.
Ovali in profilo dimensioni 50x10.
Serratura con cilindro europeo.



Descrizione

Realizzazione di telaio fisso del tipo 1A con zanche antistrappo (su richiesta). Cerniere doppie a saldare mm 14. Ante in profilo scatolato da mm 60 con perni anti-strappo, catenaccio ad incasso e aste mm 10. Pernianti-strappo, catenaccio ad incasso e aste mm 10.

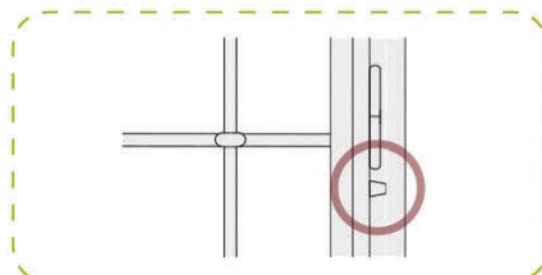
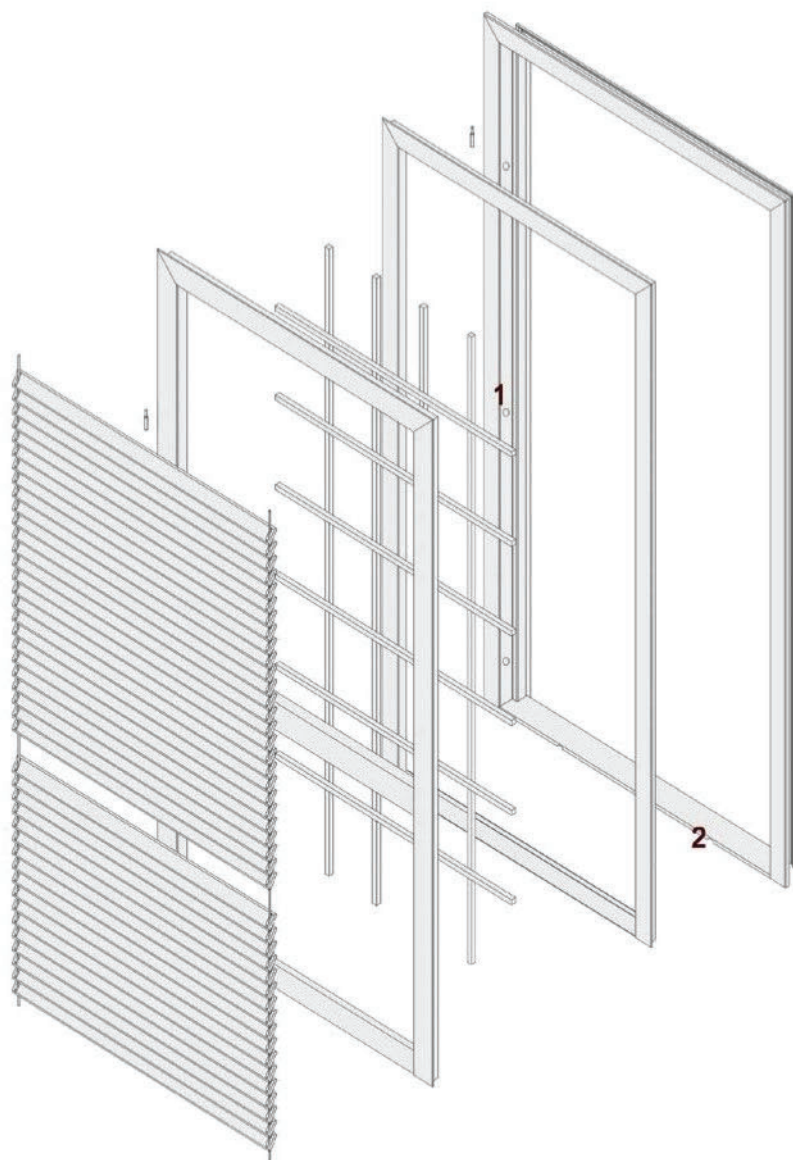

1. Perni antistrappo

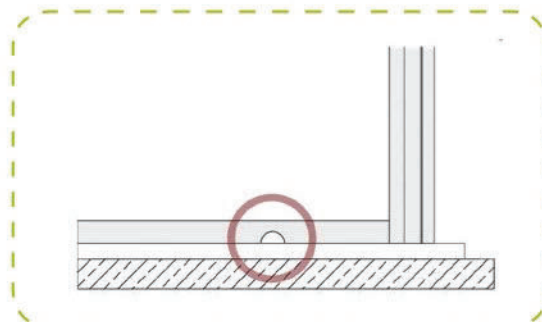

2. Sezione circolare per il deflusso dell'acqua piovana

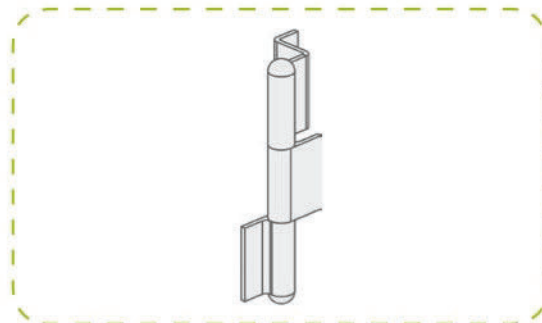

Dettaglio cerniere doppie a saldare

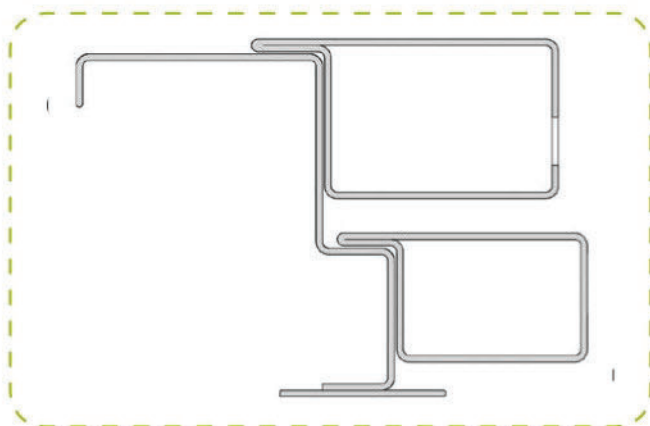

Dettaglio profilo scatolato telaio fisso ed anta



Dettaglio serratura cilindro europeo

BOCCA DI LUPO

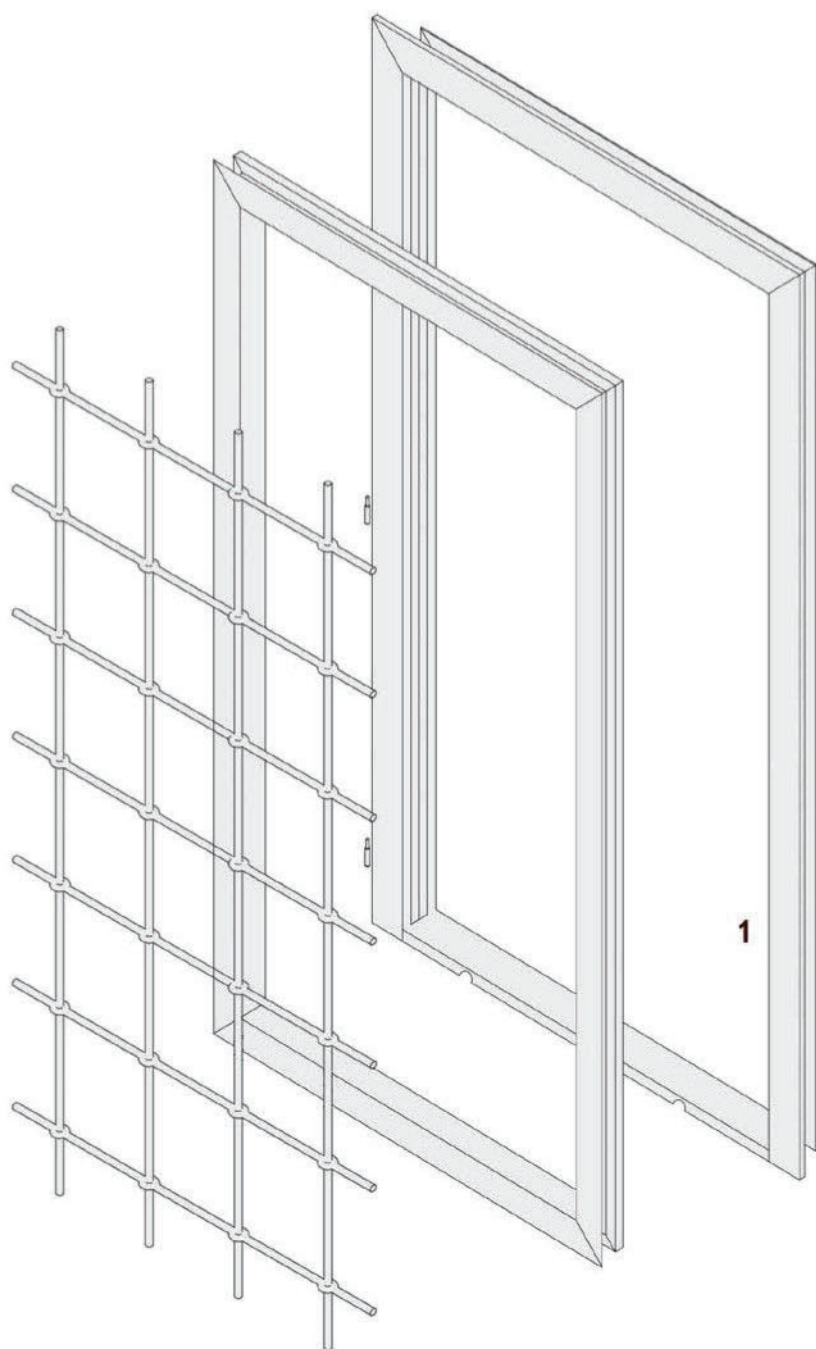

Descrizione

Realizzazione di telaio fisso del tipo Bocca di lupo.
Cerniere a saldare mm 14.
Ante in profilo scatolato da mm 60 con catenaccio ad incasso e aste mm 10.

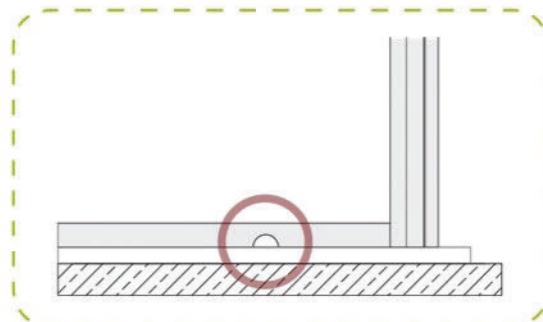

1. Sezione circolare per il deflusso dell'acqua piovana

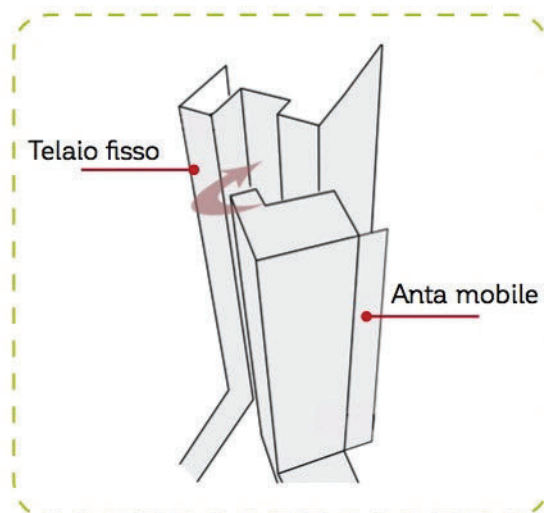

Dettaglio tridimensionale

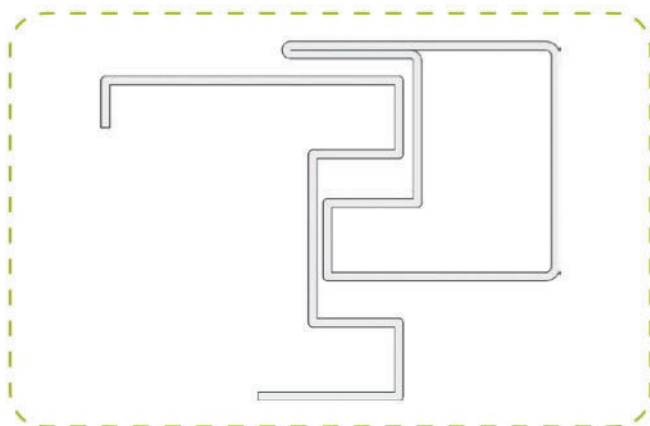

Dettaglio profilo scatolato telaio fisso ed ante

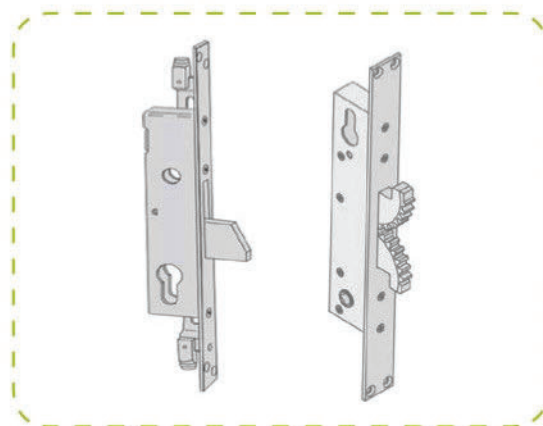

Dettaglio serratura cilindro europeo

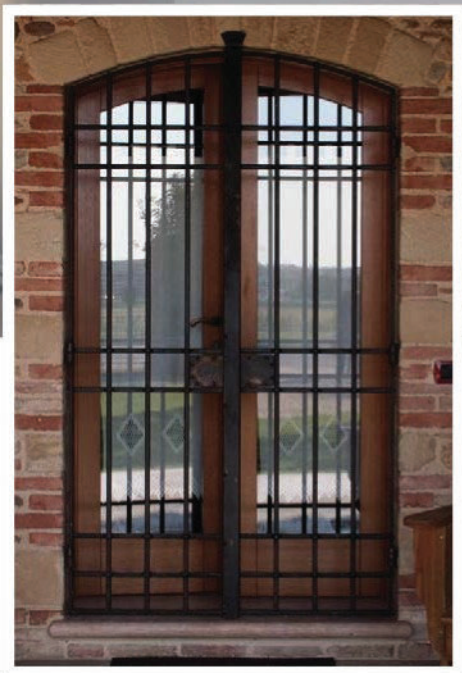
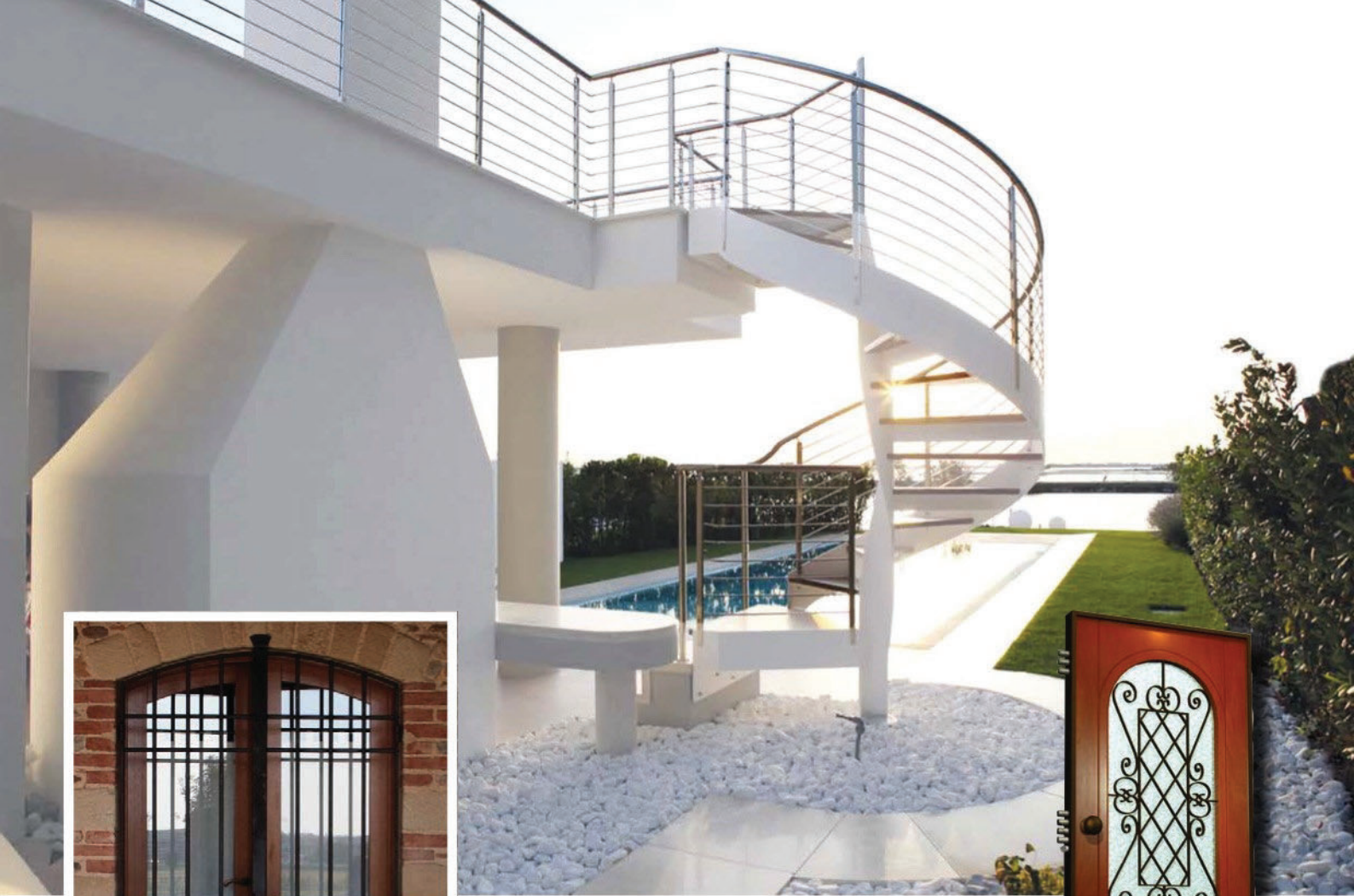

Esempi di nostre realizzazioni



Porta blindata

Grata con vetrina



Grata con vetro blindato



Persiana

Verniciato legno su acciaio

I manufatti verniciati legno sono tutti eseguiti a mano e vernice su vernice, al posto delle pellicole plastiche.

Questa lavorazione, vernice su vernice, garantisce una durata maggiore su altri metodi.

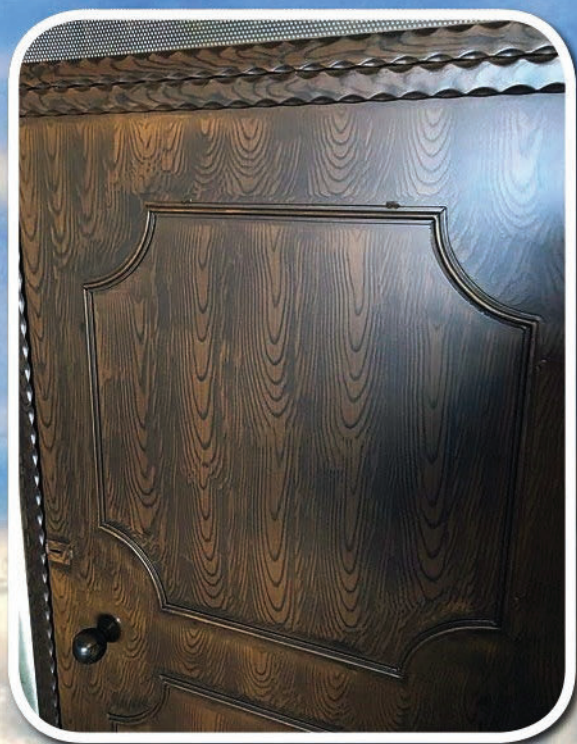

Grate standard

Grata a occhio bottato pag. 4



Grata a quadrello sovrapposto pag. 6

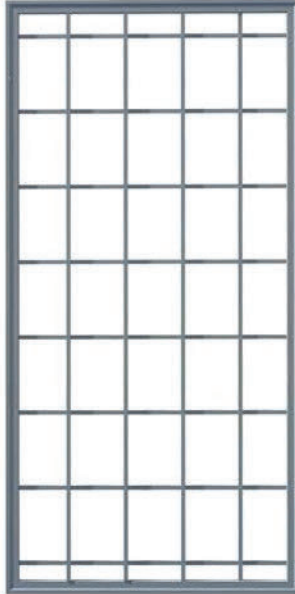

Grata occhio bottate 45° pag. 5



Grata a quadrello sovrapposto a rombo pag. 7



Grate design

Combinato grata-persiana Design 3 pag. 12

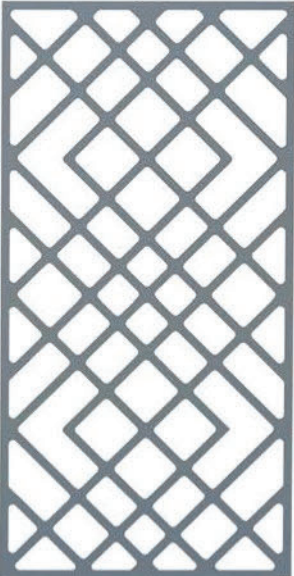

Combinato grata-persiana Design 4 pag. 13

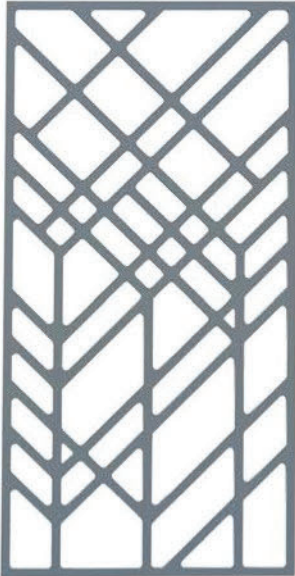

Combinato grata-persiana Design 2 pag. 11

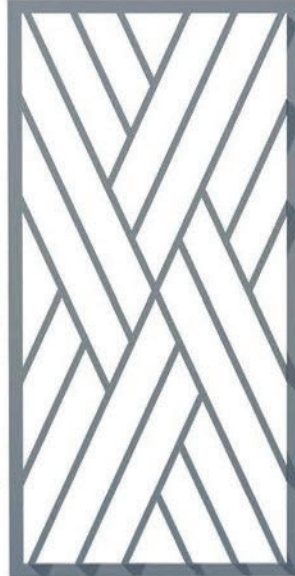

Combinato grata-persiana Design 1 pag. 10

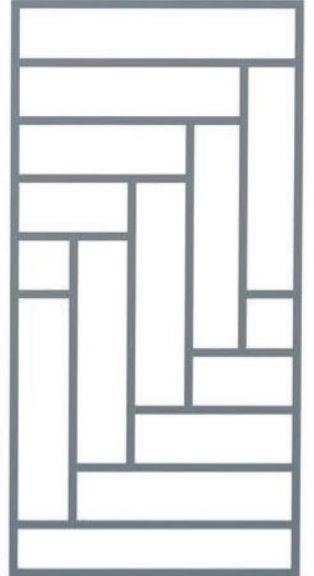

Bocca di lupo Design 2 pag. 15



Bocca di lupo Design 1 pag. 18



Bocca di lupo Design 4 pag. 17

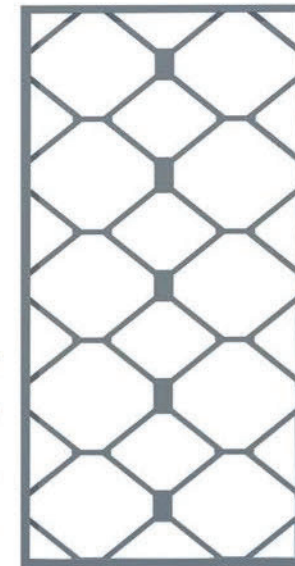

Bocca di lupo Design 3 pag. 16

